

Grensesnitt tilstedeværelsessensor

Åpen for alle konvensjonelle nettverk. Tilstedeværelsessensorer fra STEINEL Professional er utviklet som en del av et team. De fås med COM1, COM2, DIM, DALI eller KNX-grensesnitt eller som impulser-system, og kan inngå i bygningsnettverk. Riktig valg av grensesnitt avhenger av bruksområdet. Presence Control

PRO kan kobles og justeres på mange ulike måter: Lyset tennes og slukkes automatisk. Det samme gjelder oppvarmings-, luft- og klimaanlegg. Lyset kan styres etter behov ved hjelp av forhåndsinnstilte verdier. Du kan velge et konstant lysnivå i rommet, avhengig av dagslyset. Dessuten kan du også velge rene overvåkningsfunksjoner.

Funksjon for DIP bryter

- DIP 1: normal-/prøvedrift
- DIP 2: halv-/helautomatisk modus
- DIP 3: tast-/brytermodus
- DIP 4: tast ON/tast ON-OFF
- DIP 5: konstant-regulering ON-OFF (DIM/DALI)

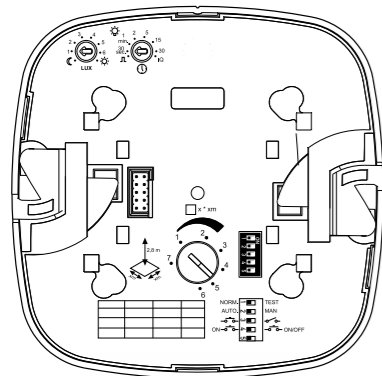

COM1

COM 1 – COM 1 AP

Spenning
230 V, 50/60 Hz

Effekt
Relé 230 V
maks. 2000 W ohmsk last ($\cos \phi = 1$)
maks. 1000 W ohmsk last ($\cos \phi = 0,5$)
Toppstrøm ved innkobling maks. 800 A/200 μ s
• 30 x (1 x 18W), 25 x (2 x 18W)
• 25 x (1 x 36W), 15 x (2 x 36W)
• 20 x (1 x 58W), 10 x (2 x 58W)
Vær oppmerksom på individuelle innkobbingsstrømmer til elektroniske ballaster!
Ved høyere effekter må det kobles til et relé eller en kontaktor.

Tidsinnstilling
30 sek. – 30 min., impulsmodus (ca. 2 sek.), IQ-modus (automatisk tilpasning til brukerprofilen)

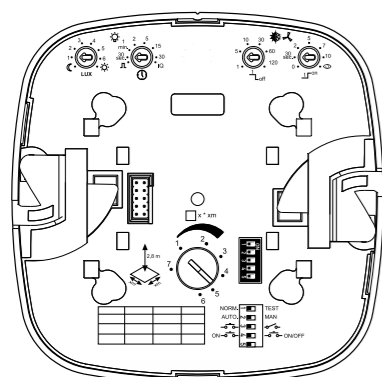

COM2

COM 2

Spenning
230 V, 50/60 Hz

Effekt
Relé 230 V
maks. 2000 W ohmsk last ($\cos \phi = 1$)
maks. 1000 W ohmsk last ($\cos \phi = 0,5$)
Toppstrøm ved innkobling maks. 800 A/200 μ s
• 30 x (1 x 18W), 25 x (2 x 18W)
• 25 x (1 x 36W), 15 x (2 x 36W)
• 20 x (1 x 58W), 10 x (2 x 58W)
Vær oppmerksom på individuelle innkobbingsstrømmer til elektroniske ballaster!
Ved høyere effekter må det kobles til et relé eller en kontaktor.

Effekt koblingskontakt 2
Tilstedeværelse
maks. 230 W/230 V
maks. 1 A ($\cos \phi = 1$) til HVAC (oppvarming/lufting/klima)

Tidsinnstilling koblingskontakt 1
30 sek. – 30 min., impulsmodus (ca. 2 sek.), IQ-modus (automatisk tilpasning til brukerprofilen)

Tidsinnstilling koblingskontakt 2
automatisk overvåking av rom
0 sek. – 10 min. innkobbingsforsinkelse,
1 min. – 2 t. belysningstid

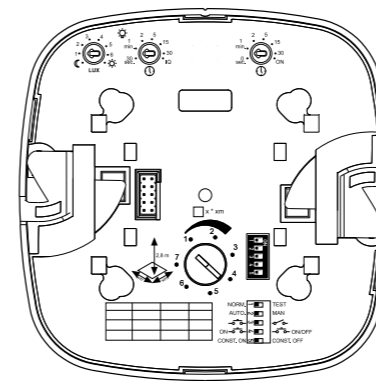
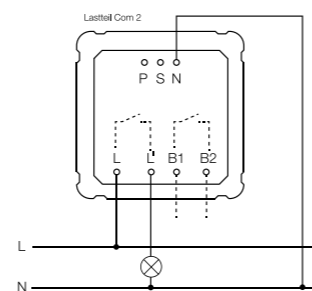
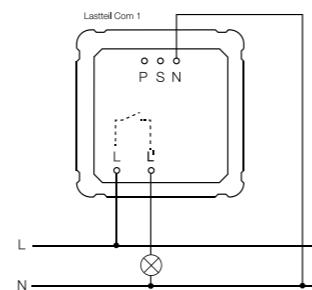

DIM

DIM

Spenning
230 V, 50/60 Hz

Effekt
Relé 230 V
maks. 2000 W ohmsk last ($\cos \phi = 1$)
maks. 1000 W ohmsk last ($\cos \phi = 0,5$)
Toppstrøm ved innkobling maks. 800 A/200 μ s
• 30 x (1 x 18W), 25 x (2 x 18W)
• 25 x (1 x 36W), 15 x (2 x 36W)
• 20 x (1 x 58W), 10 x (2 x 58W)
Vær oppmerksom på individuelle innkobbingsstrømmer til elektroniske ballaster!
Ved høyere effekter må det kobles til et relé eller en kontaktor.

Tidsinnstilling
30 sek. – 30 min., IQ-modus (automatisk tilpasning til brukerprofilen)

Styringsutgang
1 – 10 V, maks. 50 elektroniske ballaster (maks. 100 mA)

Grunnlysstyrke
0 sek. – 30 min., 10 %
Konstantlysregulering

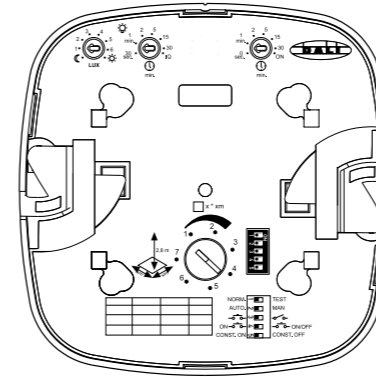
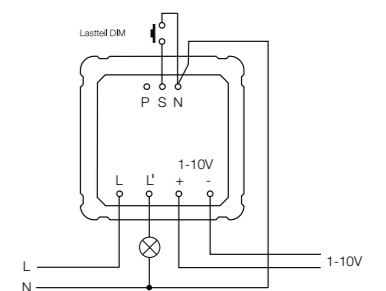

DALI

DALI

Spenning
230 V, 50/60 Hz

Tidsinnstilling
30 sek. – 30 min., IQ-modus (automatisk tilpasning til brukerprofilen)

Styringsutgang
DALI utgang 1: 2-polet DALI-styreledning/broadcast
DALI utgang 2: 2-polet DALI-styreledning/broadcast
Kontrollerbare DALI elektroniske ballaster: 12 DALI elektroniske ballaster avhengig av utgang

Grunnlysstyrke
0 sek. – 30 min., 10 %
Konstantlysregulering

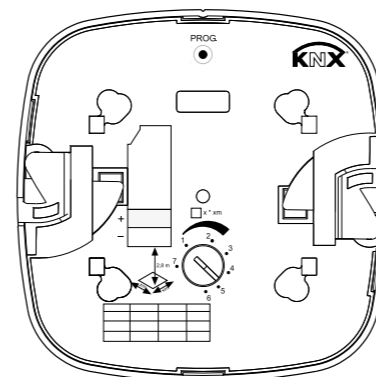
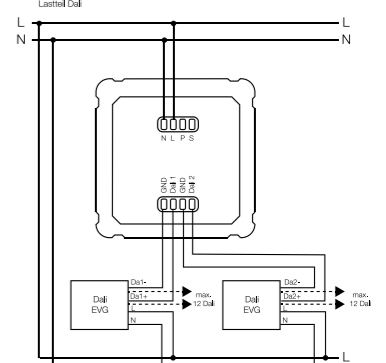

KNX

KNX

Spenning
30 V via KNX busspenning

Innstillinger
Via ETS-programvare, fjernkontroll eller bus

Lyskanaler lys 1 – lys 4
Kobling/dimming, koblingsdrift, konstantlysregulering, belysningstid

Grunnlysstyrke
Konstant-PÅ, 1–30 min, 10–50 % = hele natten

Utgang HVAC
Avhengig av tilstedeværelse

Innkoblingsforsinkelse
Romovervåking, 1 – 30 min.
1 – 120 min. belysningstid,
Utgang tilstedeværelses-belysningstid
1 – 155 sek.

Ytterligere utganger
Lysstyrkeverdi